

令和8年度

組  
新

織  
旧

対

改  
照

正  
表

尼 崎 市

(このページは空白です)

<現 行>

秘書室

秘書課

政策秘書担当(課)

広報課

姉妹・友好都市等交流関係事業  
に関する事務を地域協働局へ移管  
国際交流調査・研究事業に関する  
事務を経済環境局へ移管

<改 正 後>

秘書室

秘書課

政策秘書担当(課)

広報課

広域行政、市長会・副市長  
会、広聴の一部、都市提携  
等

<現 行>



<改 正 後>

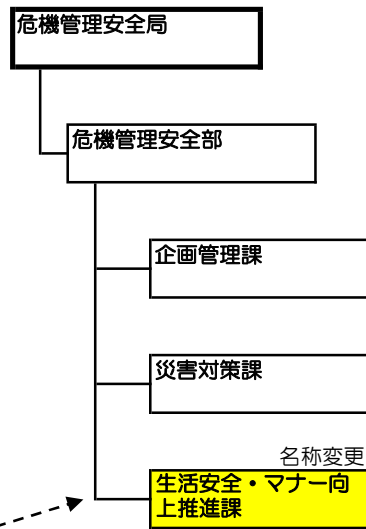

たばこ施策の企画・立案・  
調整、たばこ対策に係る指  
導等の事務を保健局へ移管

交通安全対策についての総  
合的施策の企画・立案・推  
進、たばこ・自転車・ごみ  
等に関するマナーの向上の  
推進に係る事務の総合調整  
等

<現 行>

<改 正 後>

総合政策局

企画管理課

政策部

都市政策課

政策推進課

総務局からデジタル推進課及び  
情報システム担当（課）を移管

市制110周年記念事  
業に関する事務を  
地域協働局へ移管

こども青少年局から総合教育会議  
に関する事務を移管

資産統括局から財務部  
及び技術監理部を移管

企画財政局  
名称変更

企画管理課

デジタル戦略担当  
（局）  
新設

デジタル戦略部  
新設

デジタル推進課  
移管

情報システム担当  
（課）  
移管

政策部

都市政策課

政策推進課

財務部  
移管・名称変更

財政課  
移管

公有財産課  
移管

公共施設戦略課  
移管

技術監理部  
移管

技術監理課  
移管

建築課  
移管

設備・予防保全課  
移管・名称変更

庁舎管理課  
移管

重要施策の企画・立案、総  
合計画、市町村まち・ひ  
と・しごと創生総合戦略、  
都市問題の調査・研究 等

市行財政運営に係る基本方  
針・執行方針、局相互間の  
事務事業の総合調整、行財  
政改革の調査・研究・推  
進、総合教育会議 等

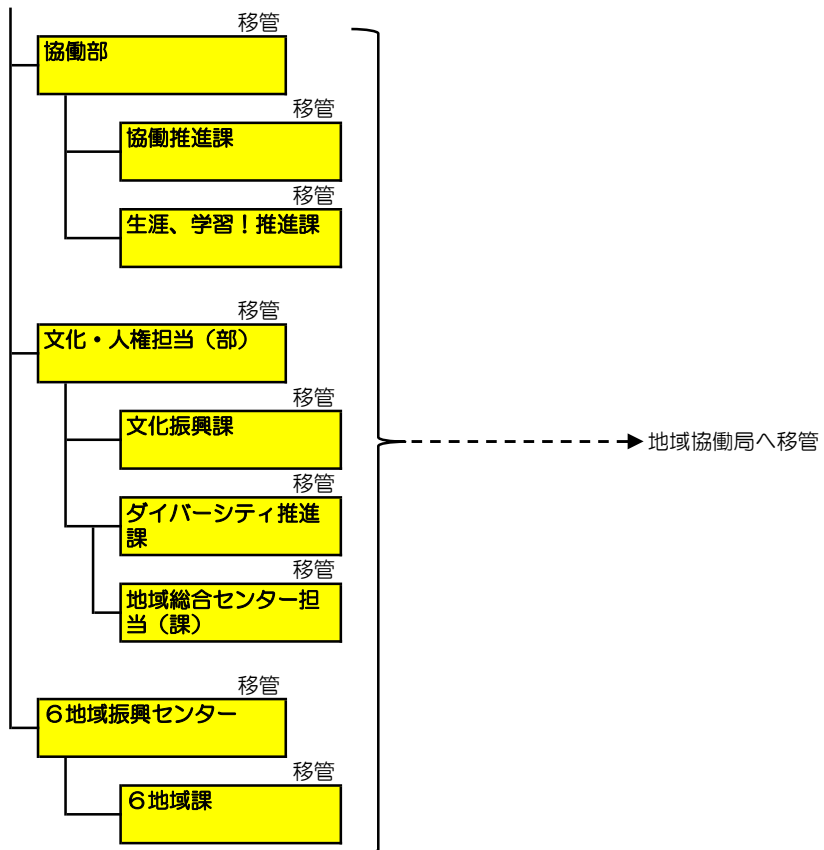

<現 行>

<改 正 後>

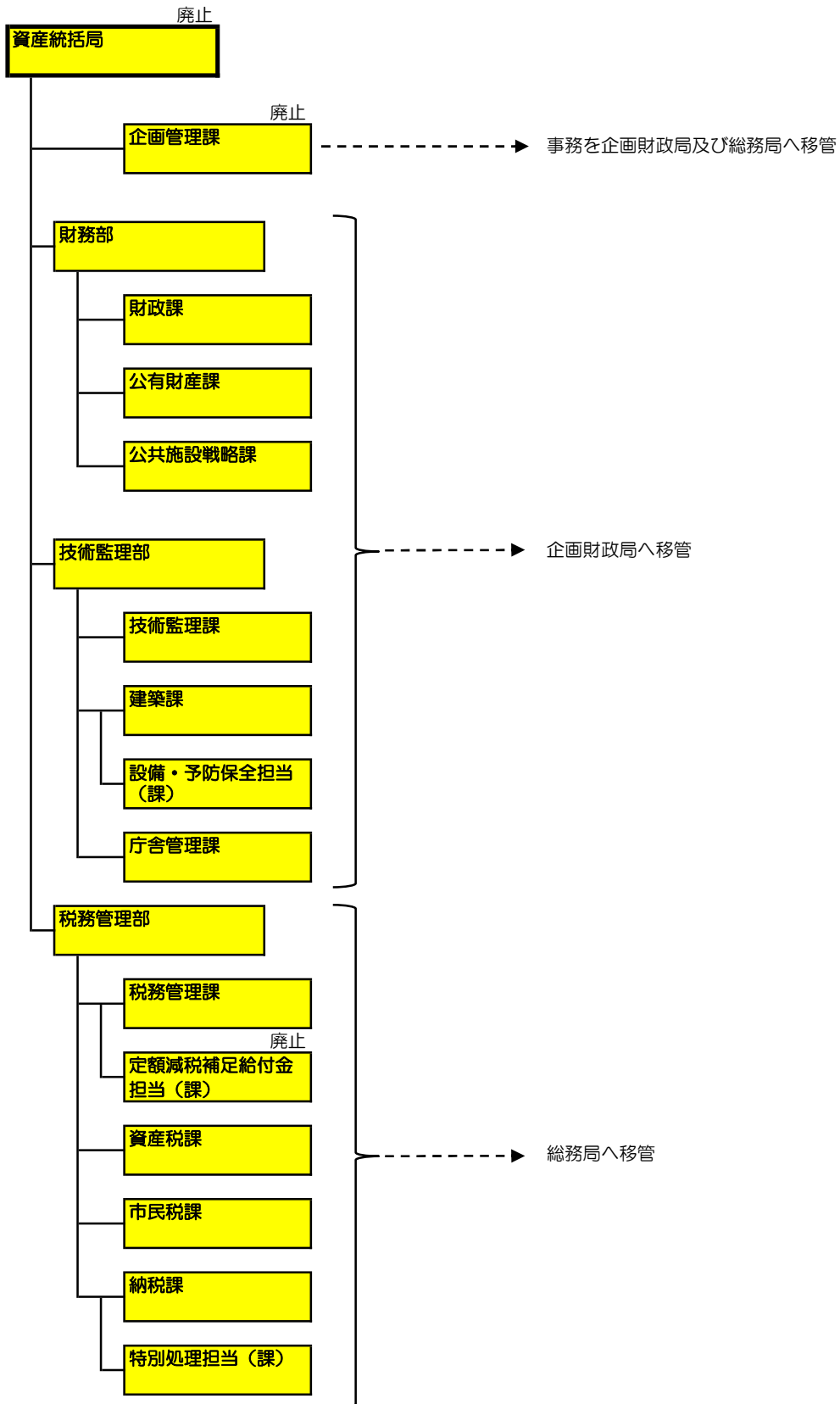

<現 行>

<改 正 後>

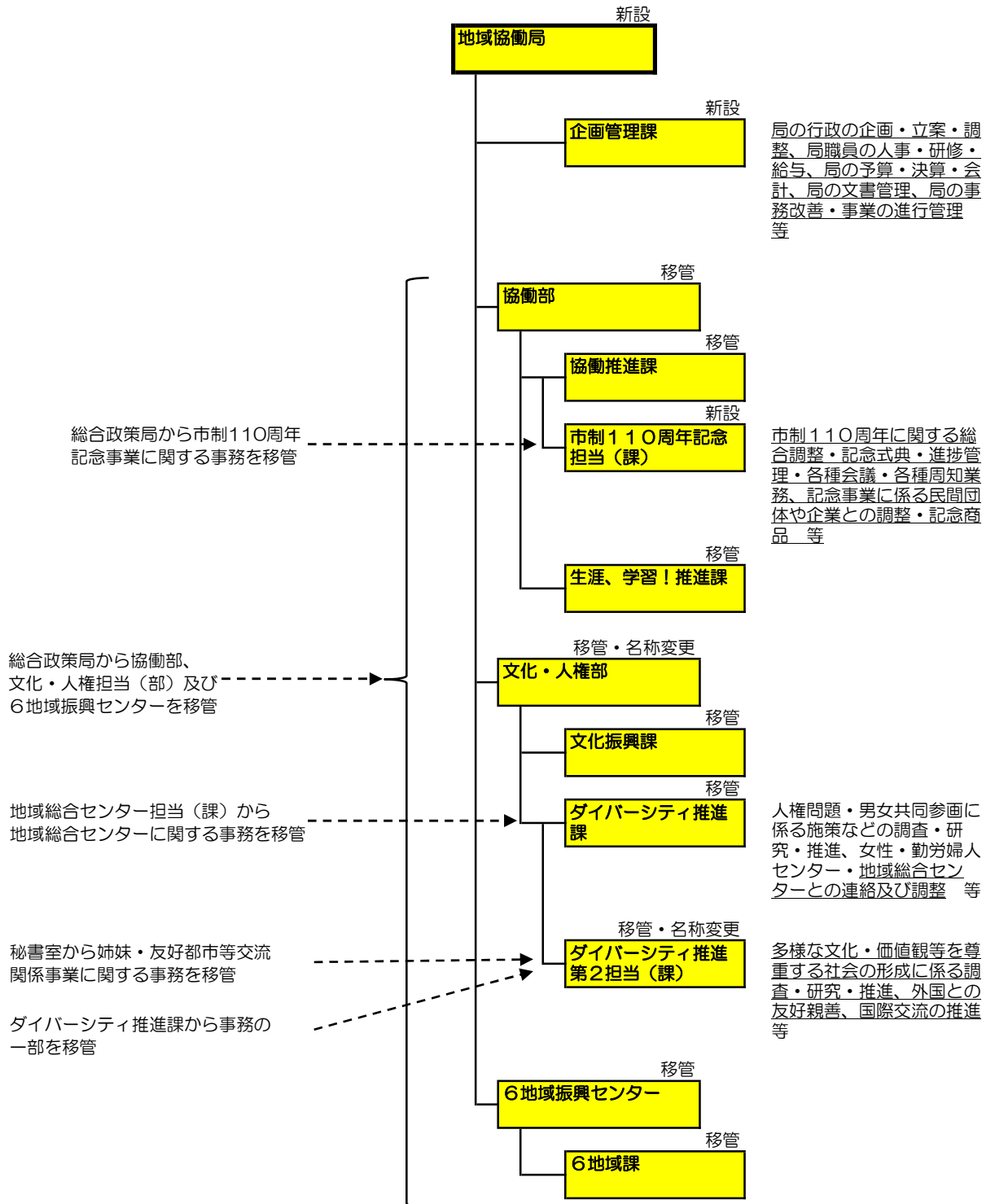

<現 行>

<改 正 後>

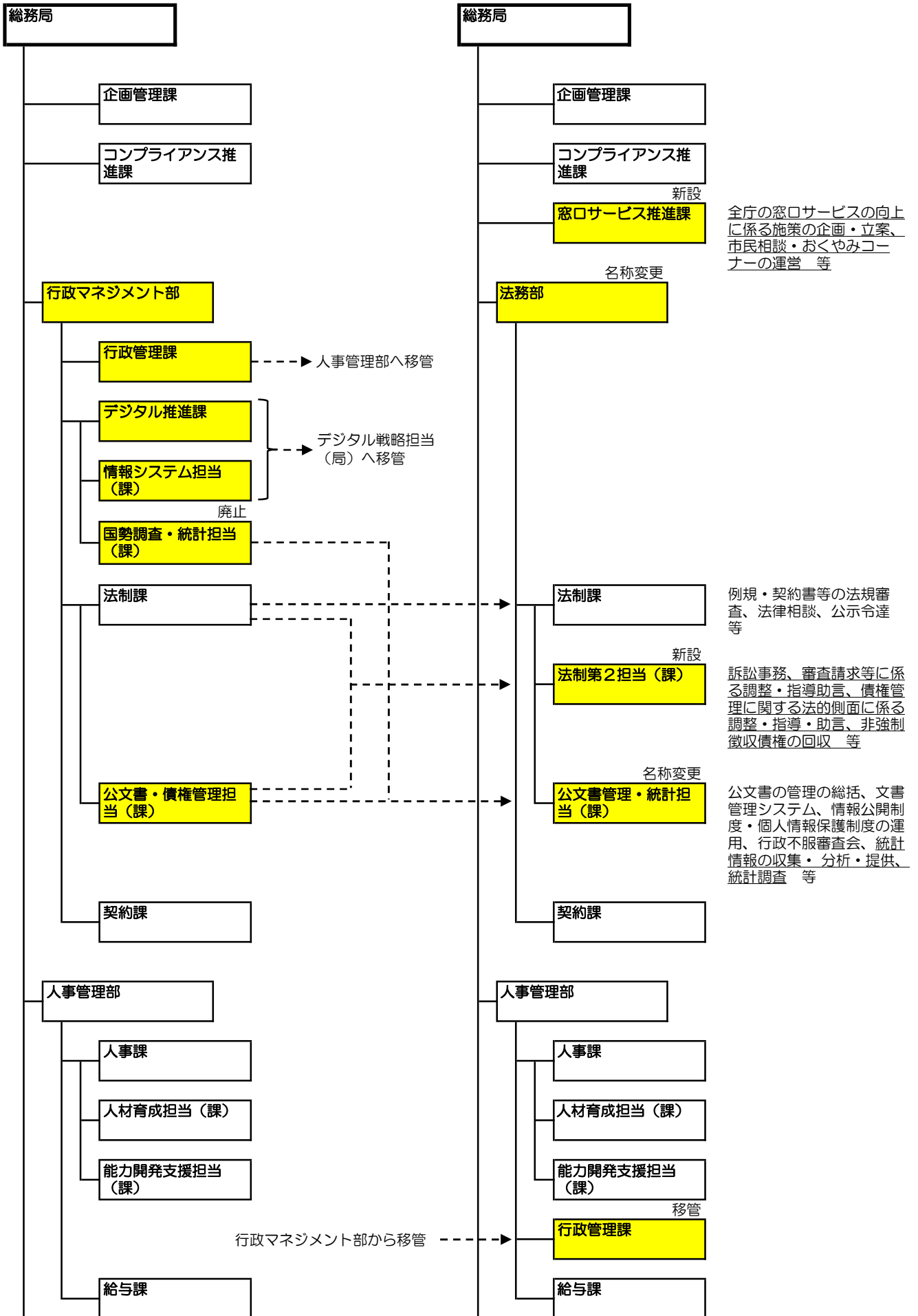

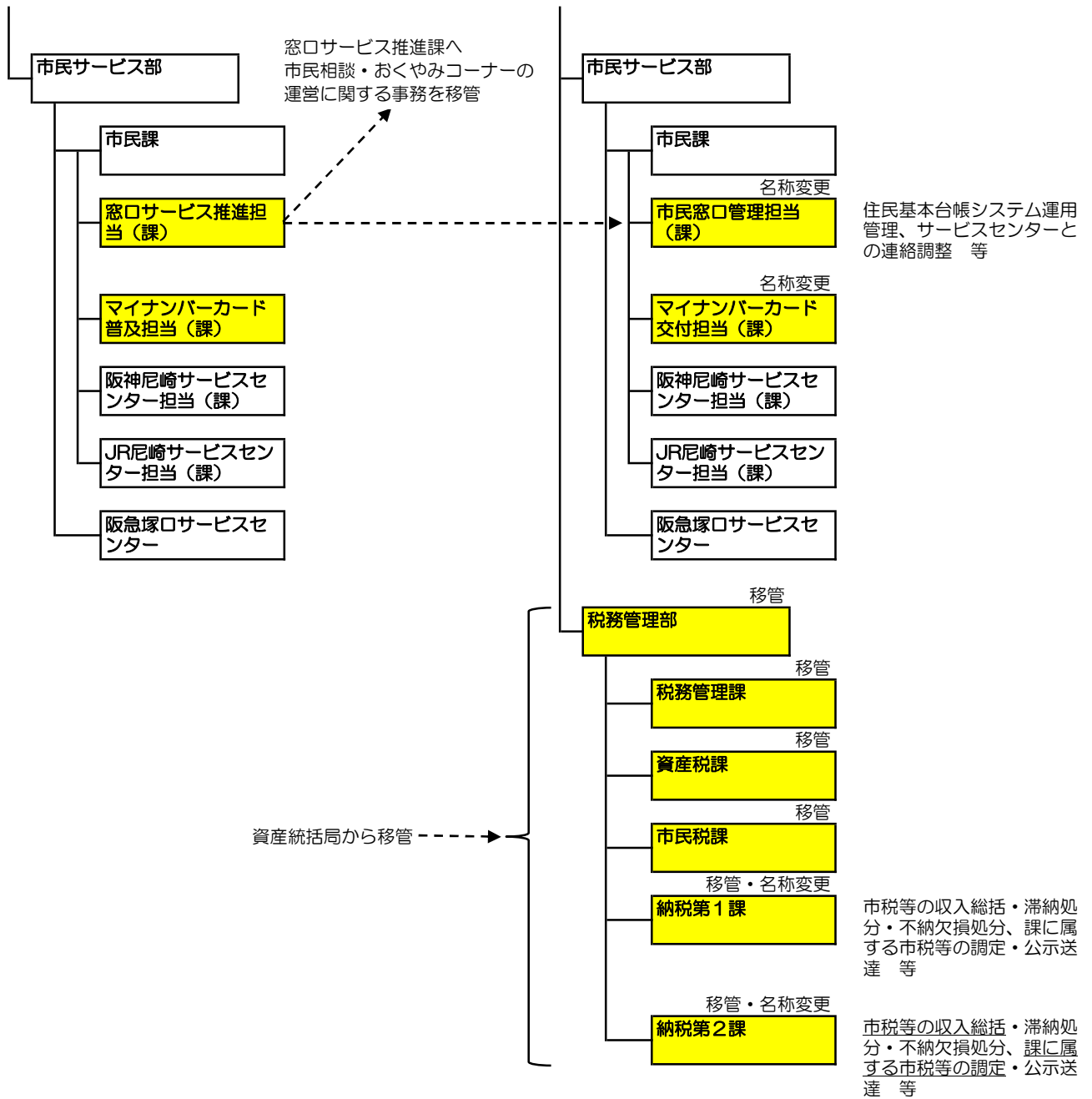

<現 行>

<改 正 後>

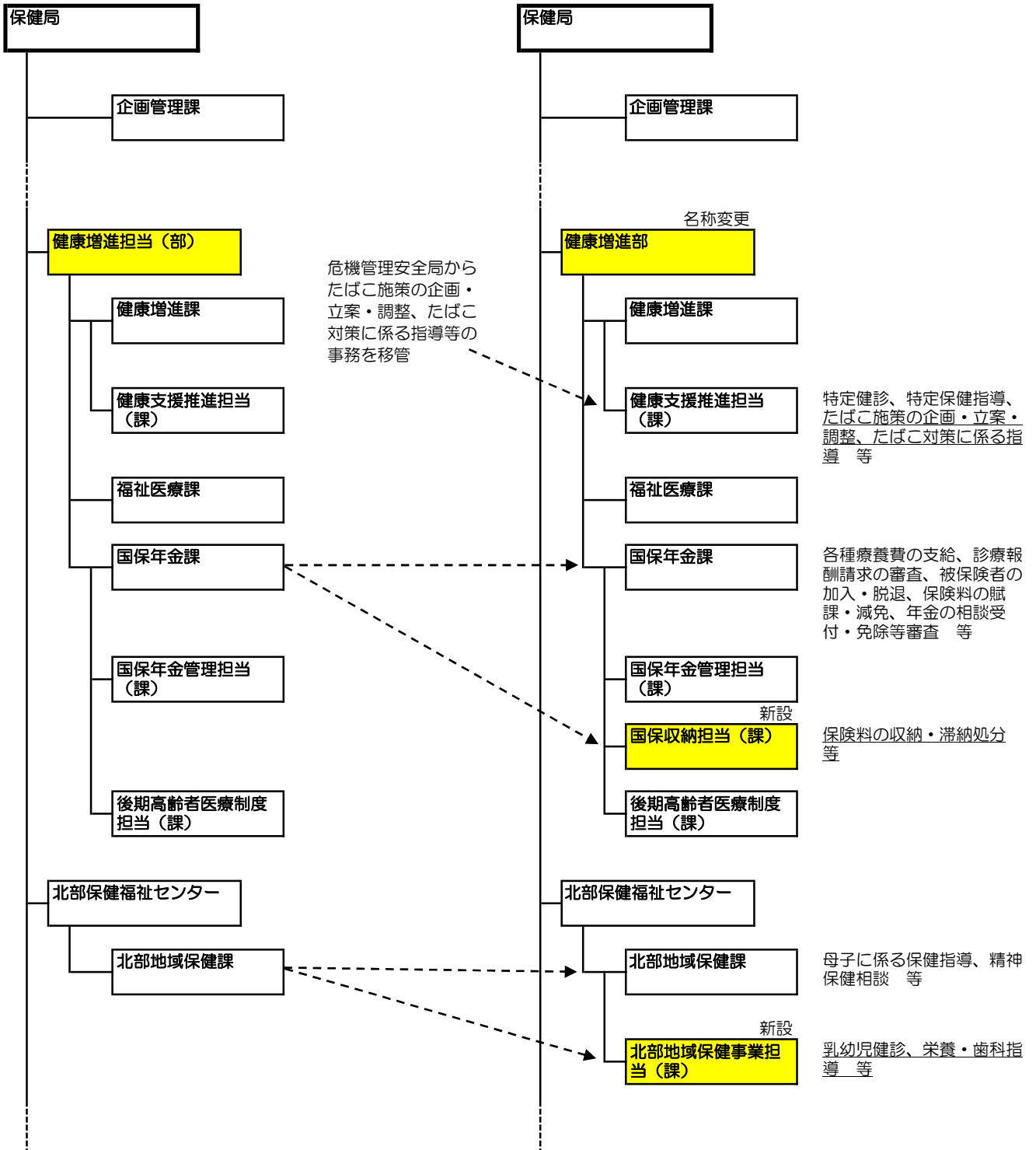

<現 行>

<改 正 後>

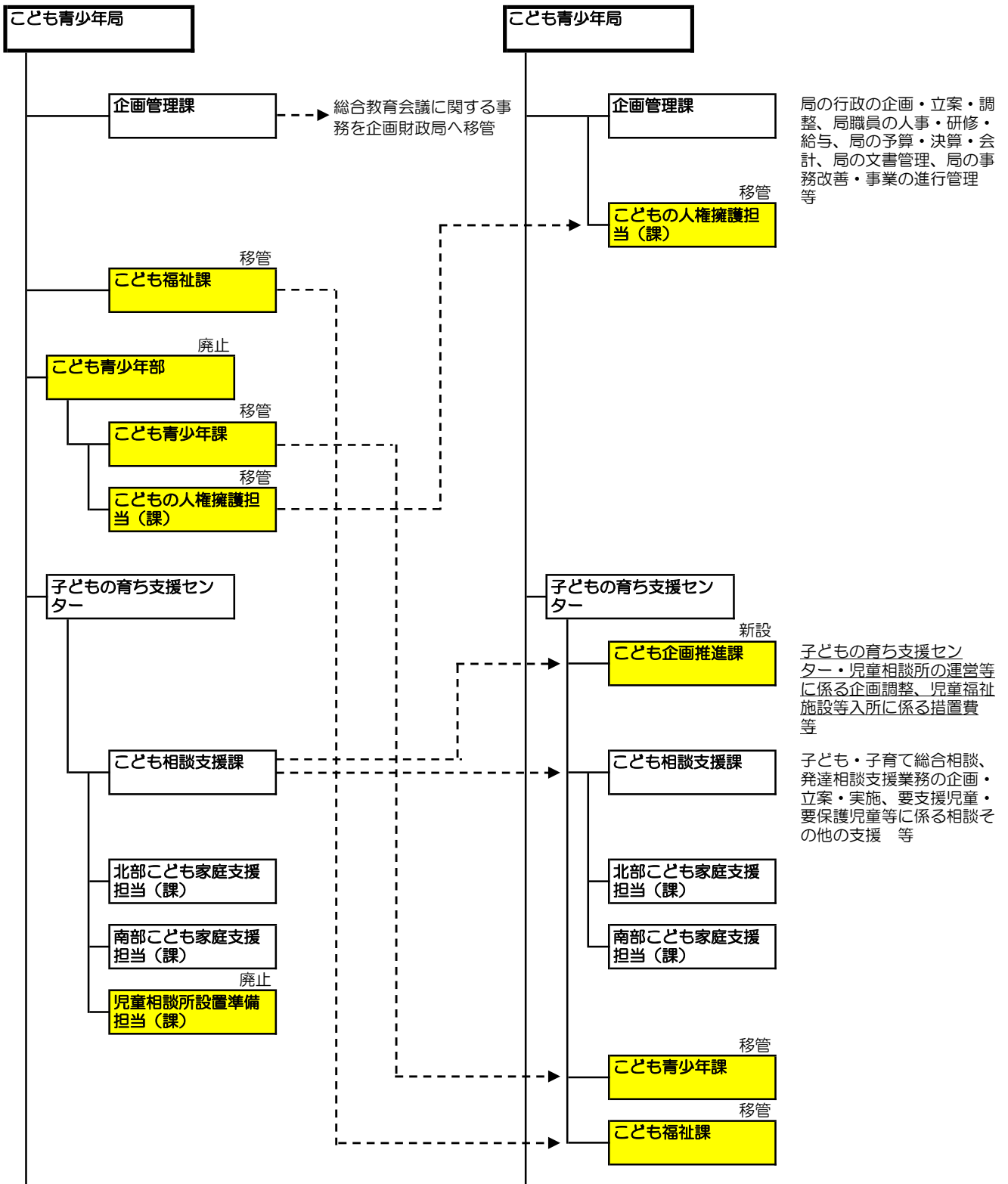

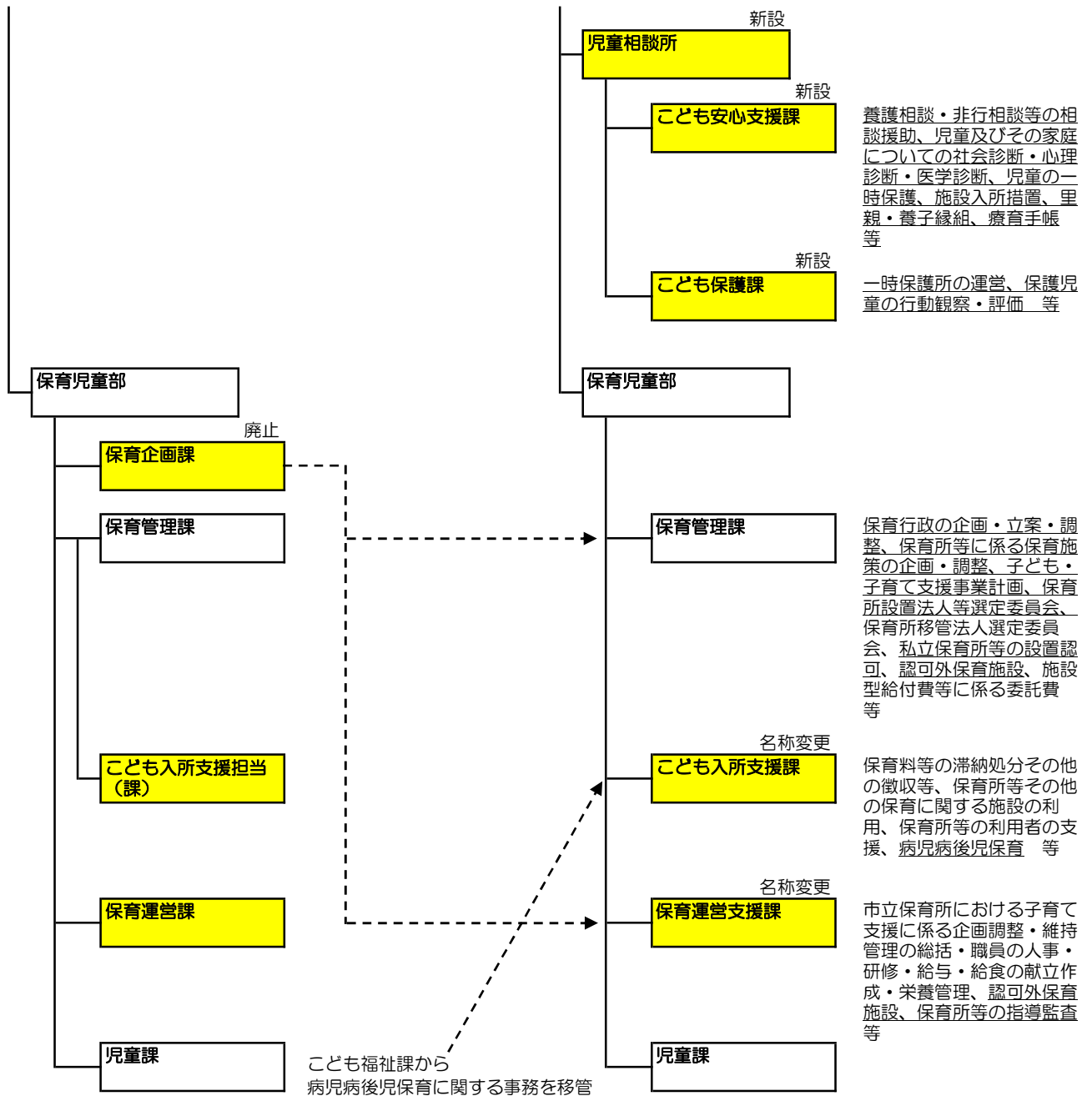

<現 行>

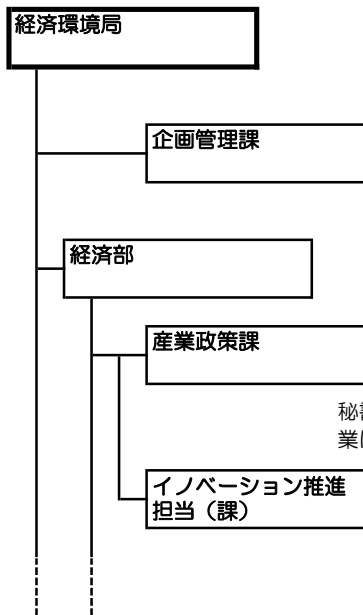

秘書室から国際交流調査・研究事業に関する事務を移管

<改 正 後>

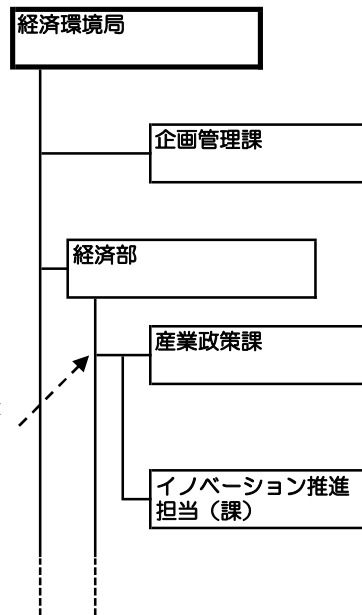

産業・経済の成長戦略、産業政策・経済政策の企画・立案・推進、産業の立地、工業団体の支援、技術開発の支援、海外経済交流支援等

<現 行>

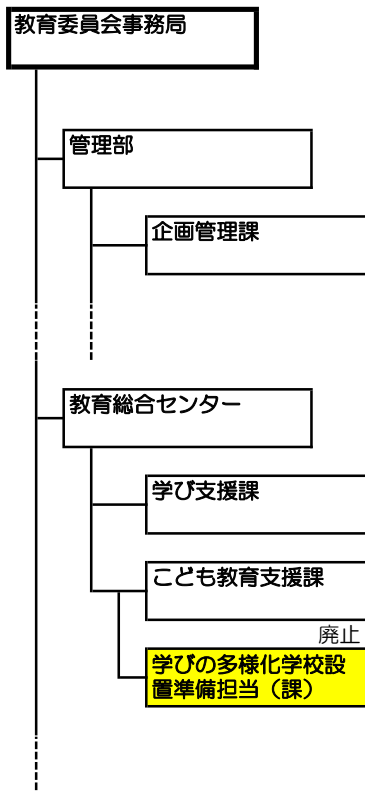

<改 正 後>

